

ENCHUFE IND MACHO ALIMENTADOR
3P+N+T, 32A, 380V

ENCHUFE IND HEMBRA
2P+T, 16A, 220V

ENCHUFE IND HEMBRA
3P+N+T, 32A, 380V

TABLERO DE FAENA METÁLICO

Utilizados principalmente en instalaciones provisionales o de "faenas" y están destinados a suministrar energía eléctrica por un periodo de tiempo determinado. Un ejemplo de su aplicación son las faenas de construcción, en las cuales se requiere durante el período de ejecución de la obra energizar diversos sectores, para iluminar espacios, maquinarias, herramientas eléctricas, etc. En general los tableros de faena suelen ser alimentados mediante un empalme provisorio o a través de un cable alimentador.

1	Dimensiones Gabinete	500x400x200mm, C/KIT
1	Automatico General	3x40A, 6K, "C"
1	Repartidor Tetrapolar	4X11, 125A
6	Automaticos	1x16A, 6K, "C"
3	Diferenciales	2x25A, 30mA
1	Automatico	3x32A, 6K, "C"
1	Enchufe Industrial Macho	Sobre-puesto, 3P+N+T, 32A, 380V
1	Enchufe Industrial Hembra	Sobre-puesto, 3P+N+T, 32A, 380V
6	Enchufe Industrial Hembra	Sobre-puesto, 2P+T, 16A, 220V
3	Luz Piloto "RST"	Roja, LED
1	Barra Conexion Tierra	10P, Verde



SOLICITA TU COTIZACIÓN
AQUÍ

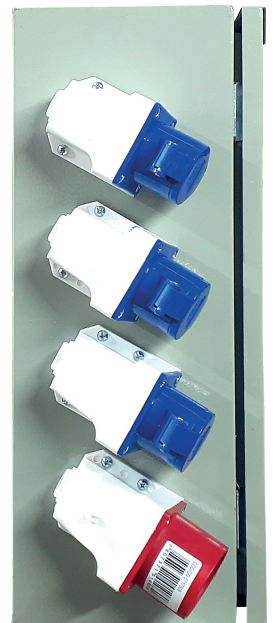
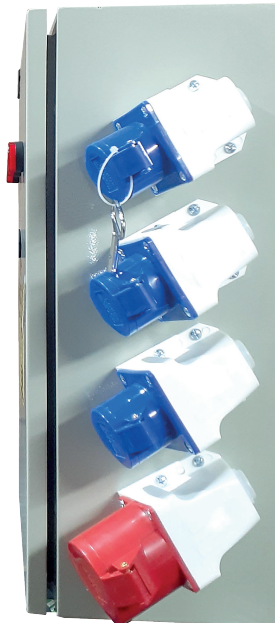
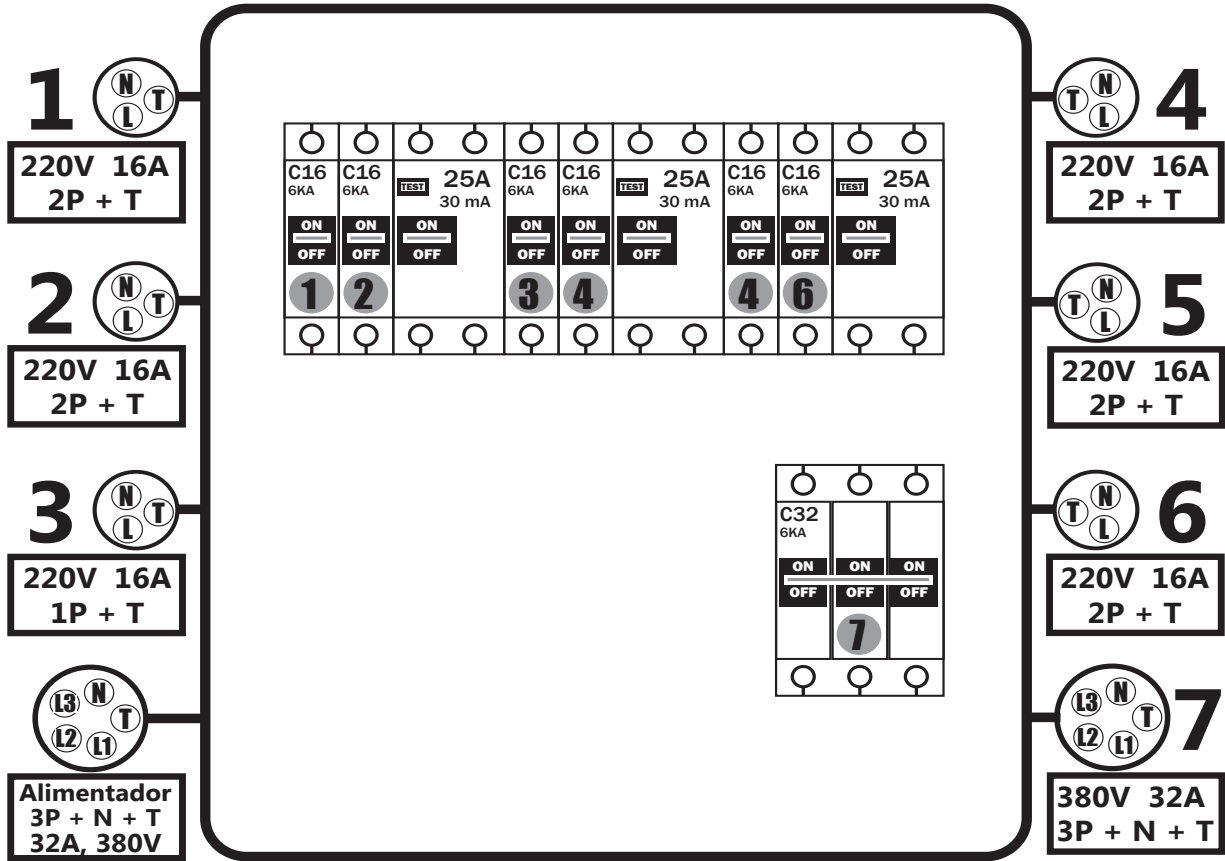

SOLICITA TU COTIZACIÓN
AQUÍ

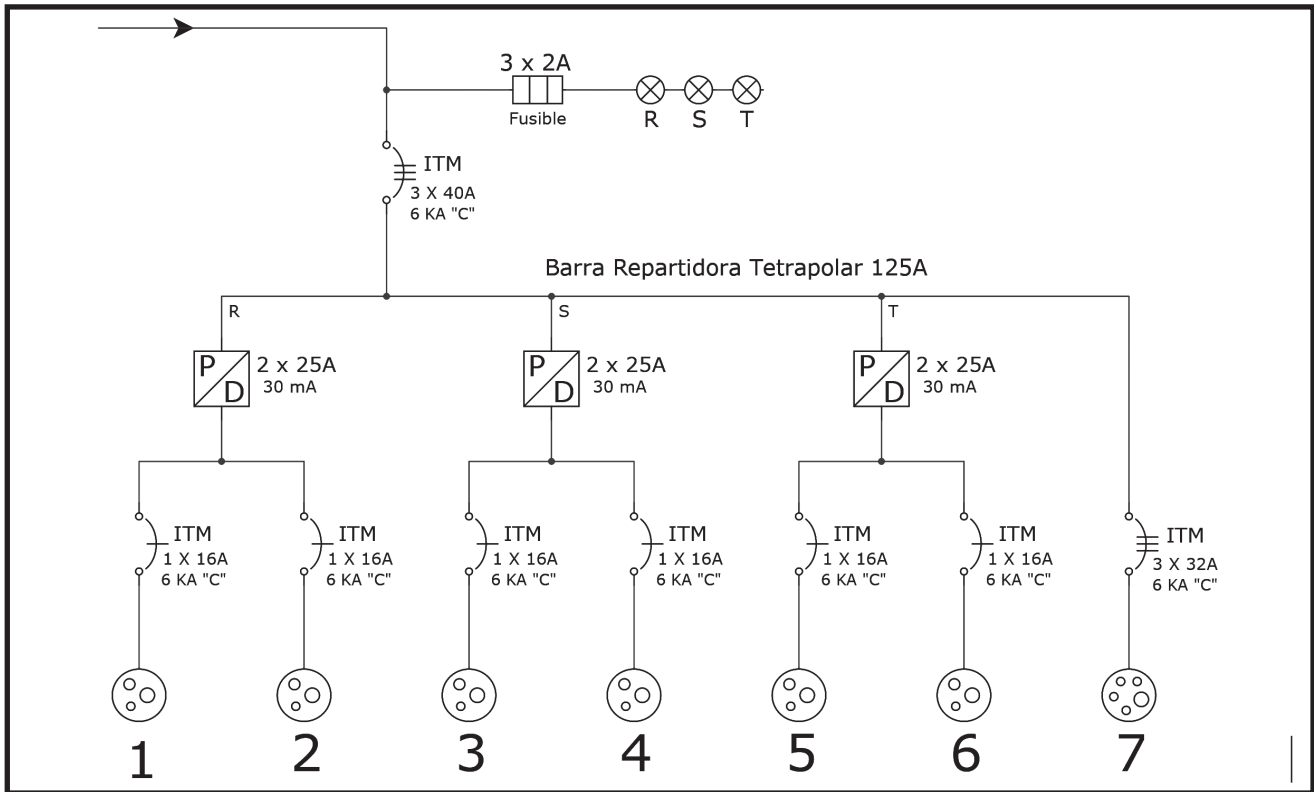

SOLICITA TU COTIZACIÓN
AQUÍ

Componentes

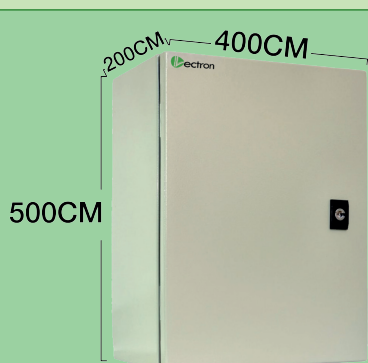

Gabinete

- Dimensiones: 500x400x200mm
- kit de montaje incluido
- Construidos en chapas de acero carbónico
- Pintura electrostática de alta resistencia atmosférica(RAL 7032)
- Diseñados para trabajar bajo techo o a la intemperie IP65
- Cerradura tipo monedero



Interruptor General

- Intensidad: 40A
- Polos: 3
- Curva: "C"
- Marca: CHINT
- Referencia: NXB-63-3-40C

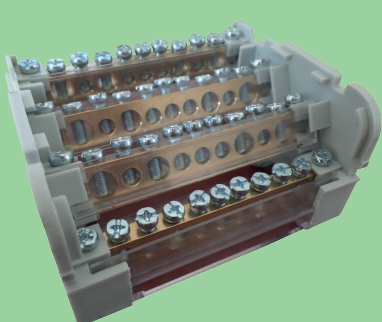

Repartidor Tetrapolar

- Intensidad: 125A
- Polos: 4
- Posiciones: 11

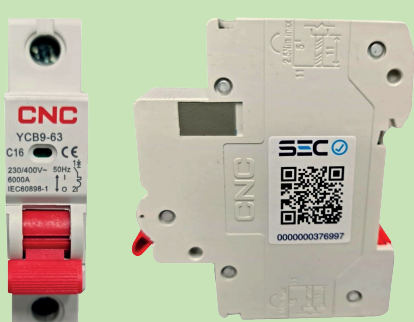

Interruptor de salidas

- Cantidad: 6
- Intensidad: 16A
- Polos: 1
- Curva: "C"
- Marca: CNC



Proteccion Diferencial

- Cantidad: 3
- Intensidad: 25A
- Polos: 2
- sensibilidad: 30mA



Interruptor de salidas

- Cantidad: 1
- Intensidad: 32A
- Polos: 3
- Curva: "C"
- Marca: CNC

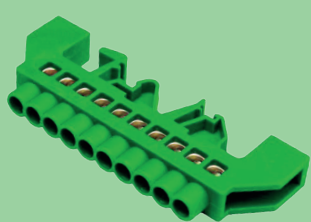

Barra Conexion Tierra

- Cantidad: 1
- Intensidad: 50A
- Posiciones: 10
- Color: Verde



Enchufe Industrial Macho

- Cantidad: 1
- Tipo: Sobre-Puesto
- Intensidad: 32A
- Polos: 3P+N+T
- IP: 44
- Voltaje: 380v



Enchufe Industrial Hembra

- Cantidad: 1
- Tipo: Sobre-Puesto
- Intensidad: 32A
- Polos: 3P+N+T
- IP: 44
- Voltaje: 380v



Enchufe Industrial Hembra

- Cantidad: 6
- Tipo: Sobre-Puesto
- Intensidad: 16A
- Polos: 2P+N
- IP: 44
- Voltaje: 220v



Luz Piloto

- Cantidad: 3
- Tipo: LED
- Color: Rojo



Prensa Estopa

- Cantidad: 6
- Medida: PG13,5



Prensa Estopa

- Cantidad: 2
- Medida: PG16



Porta Fusible

- Cantidad: 3
- intensidad: 32A



Fusible

- Cantidad: 3
- intensidad: 2A